

TECNOLOGÍA. PRIMER CONTROL. SEGUNDA EVALUACION
Unidad 6: Expresión gráfica: sistemas de representación.
Curso: 3º ESO A. 26 DE ENERO DE 2009

APELLIDOS: NOMBRE: Nº:

1º) Realiza alzado, planta y perfil izquierdo, con su correcta acotación, de las siguientes piezas:

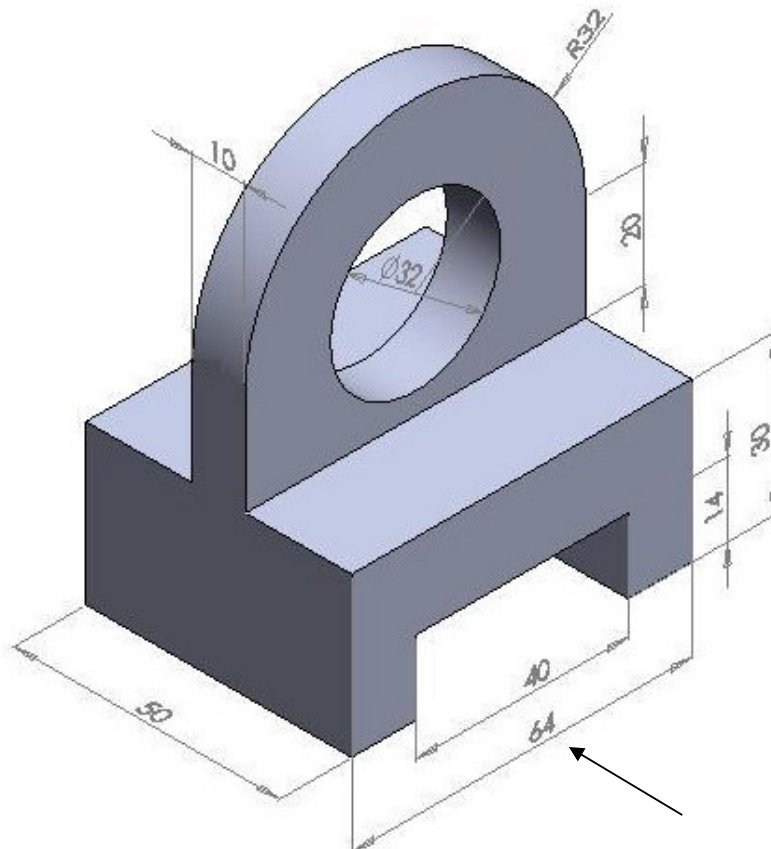
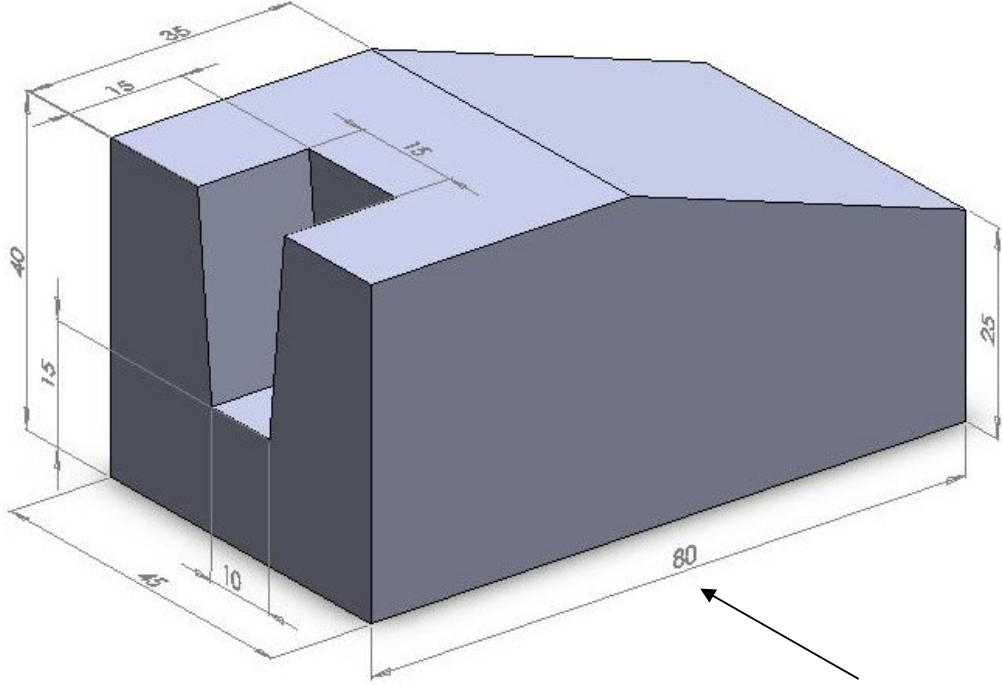

2º) Realizar el perfil y las perspectivas de las piezas con las vistas incompletas siguientes:

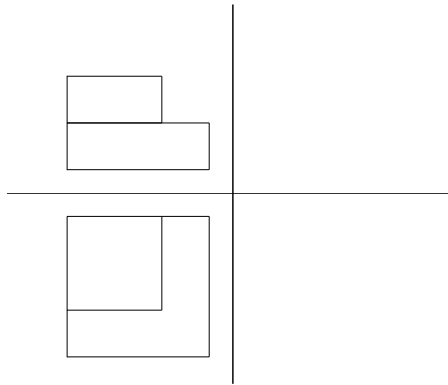

PERSPECTIVA CABALLERA

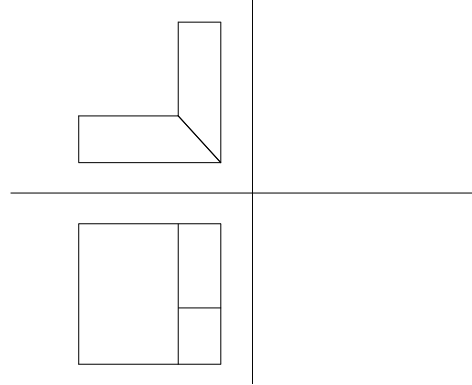

PERSPECTIVA ISOMÉTRICA

3º) Escribe las medidas y apreciación de los micrómetros siguientes:

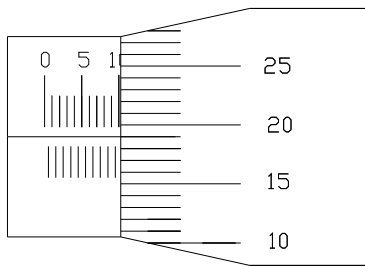

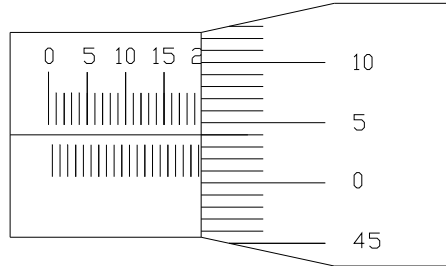

4º) Indica las medidas y apreciación de los siguientes calibres:

MEDIDA

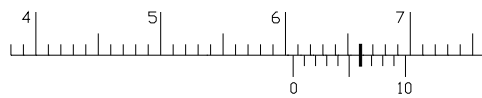

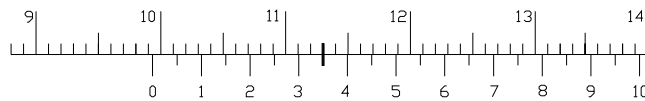

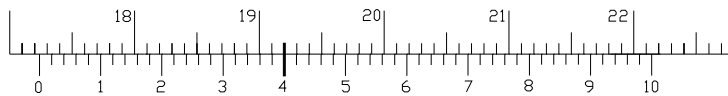



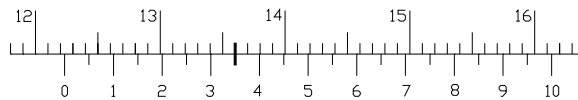

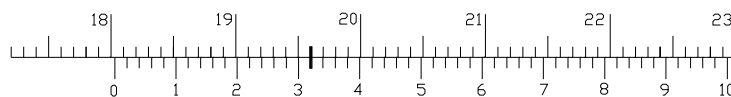

5º) ¿A qué escala hay que dibujar una mesa de trabajo de 3.2 metros de longitud para que quepa en un formato A-4, a lo ancho?.