

TECNOLOGÍA. PRIMER CONTROL. SEGUNDA EVALUACION
Unidad 6: Expresión gráfica: sistemas de representación.
Curso: 3º ESO C. 23 DE FEBRERO DE 2012

APELLIDOS: NOMBRE: Nº:

1º) Normalización. Escalas normalizadas. Tipos de líneas normalizadas. **(1,5 puntos)**.

2º) Realiza alzado, planta y perfil izquierdo, con su correcta acotación, de las siguientes piezas **(1,5 + 1,5 puntos)**:

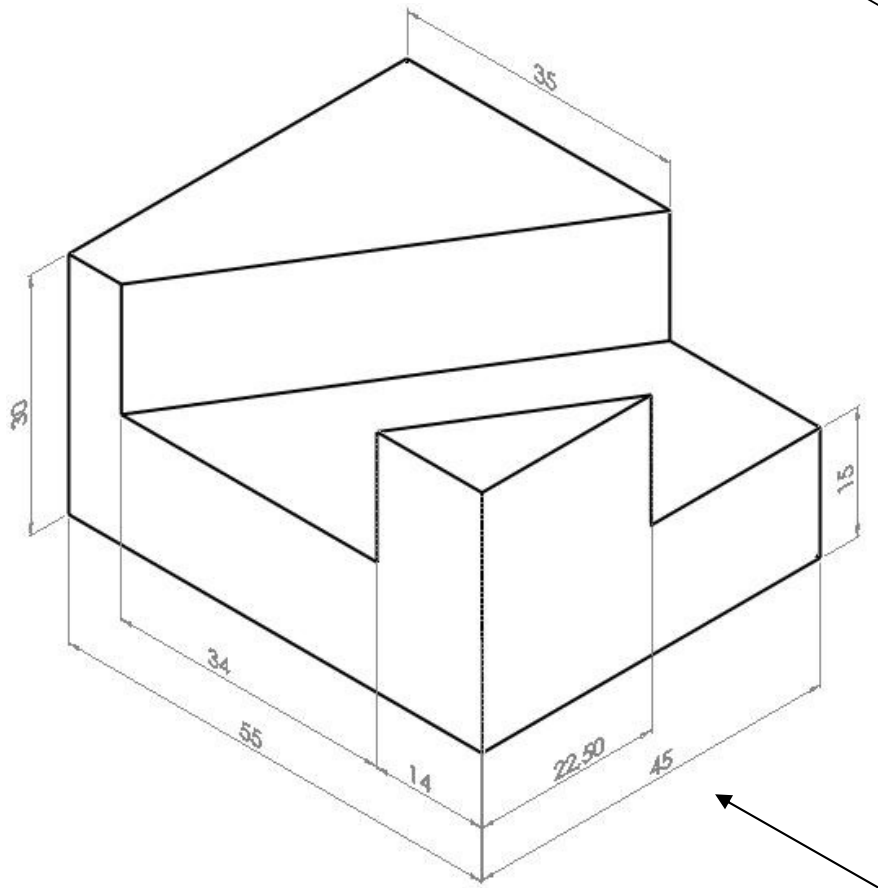
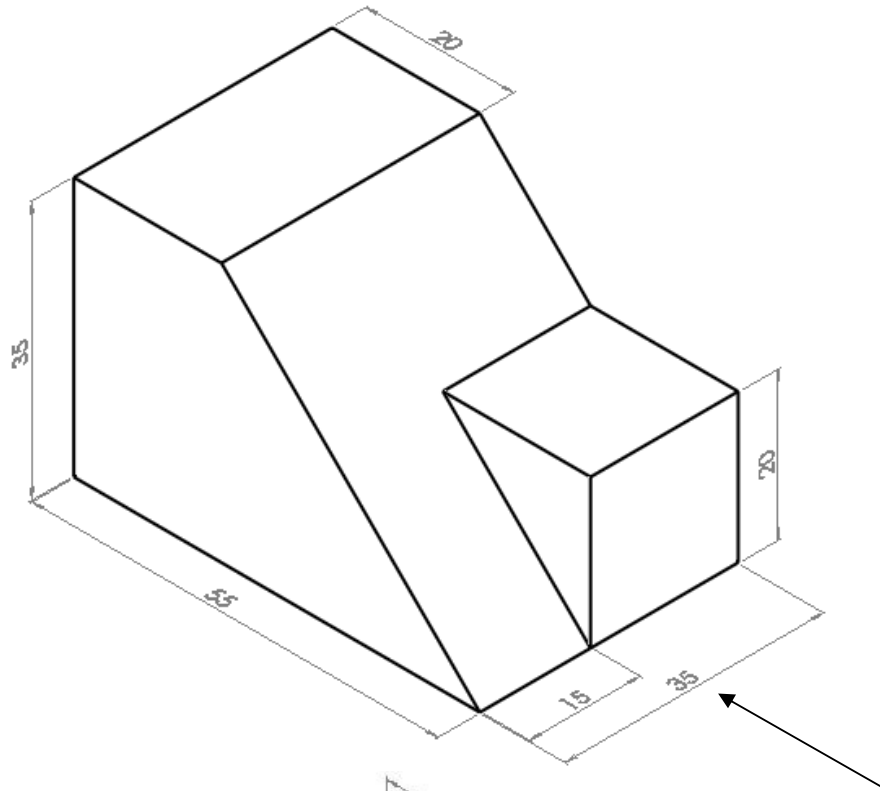

3º) A partir de sus vistas, realiza en el tipo de perspectiva indicada las piezas siguientes (1,5 + 1,5 puntos):

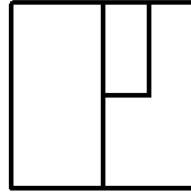
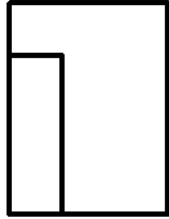
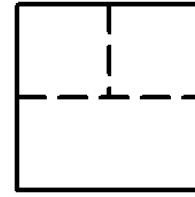
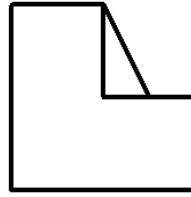
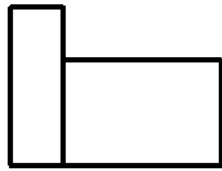
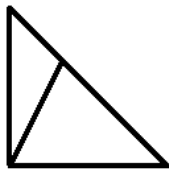

PERSPECTIVA CABALLERA

PERSPECTIVA ISOMÉTRICA

4º) Indica las medidas y apreciación de los siguientes calibres (1,5 puntos):

MEDIDA

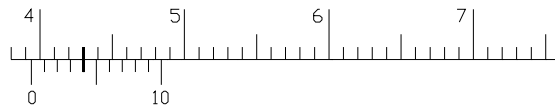

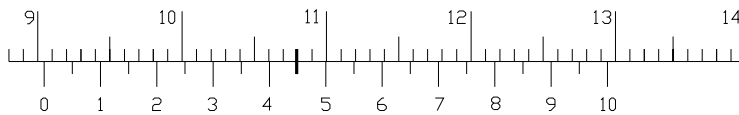

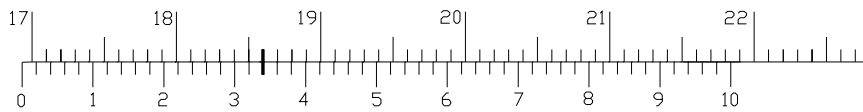

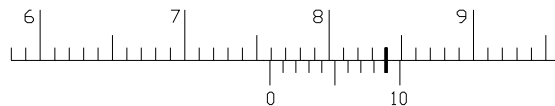

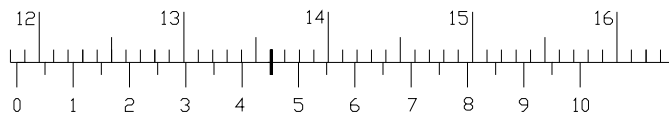

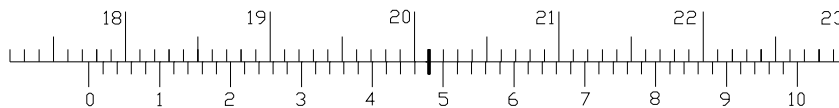

5º) Indica las medidas y apreciación de los siguientes micrómetros (1,5 puntos):

