

TECNOLOGÍA. PRIMER CONTROL. SEGUNDA EVALUACIÓN

Unidad 6: Expresión gráfica: sistemas de representación.

Curso: 3º ESO A. 6 DE MARZO DE 2015

APELLIDOS: ..... NOMBRE: ..... Nº: .....

1º) Perspectiva caballera e isométrica. (2 puntos)

2º) Realiza alzado, planta y perfil izquierdo, con su correcta acotación, de las siguientes piezas: (2 puntos, cada una)

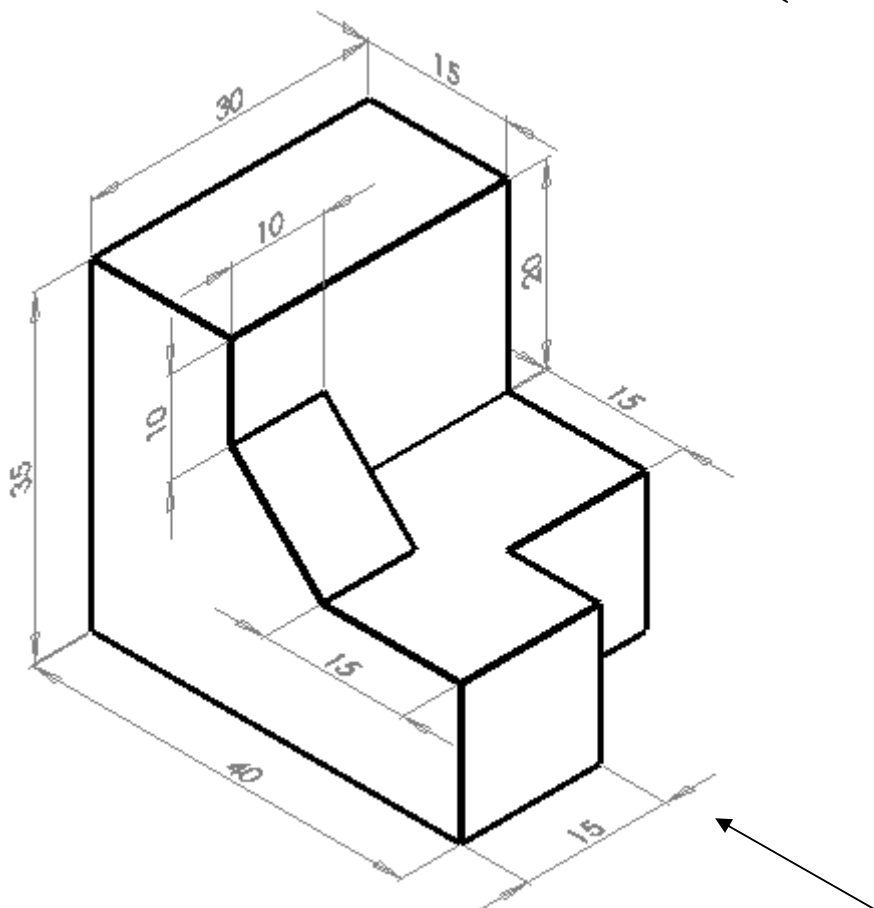
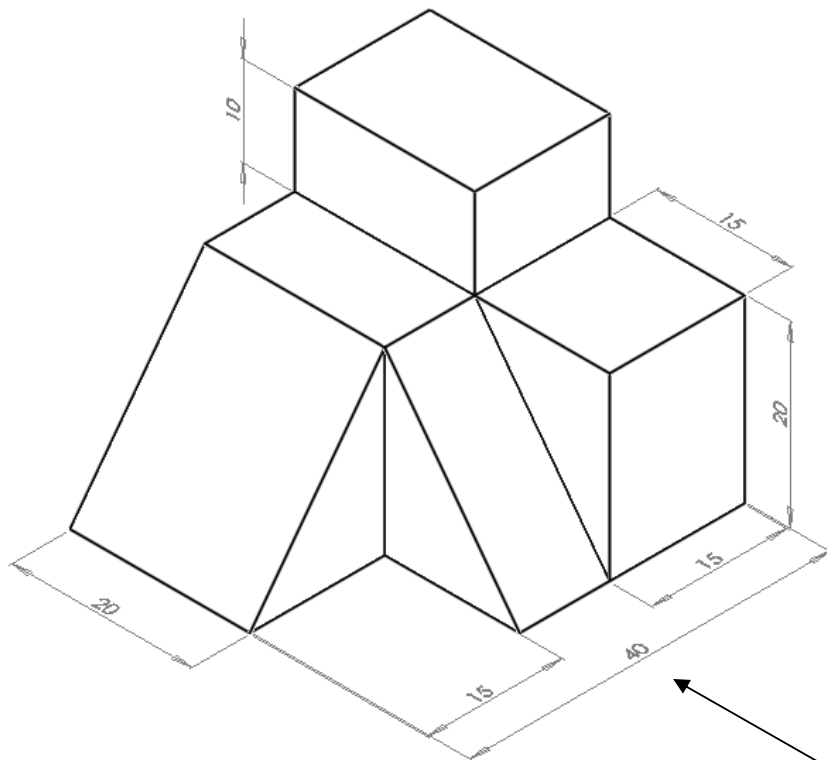

3º) A partir de sus vistas, realiza en el tipo de perspectiva indicada las piezas siguientes:

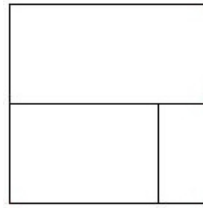
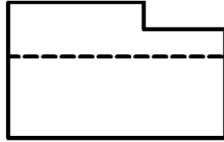
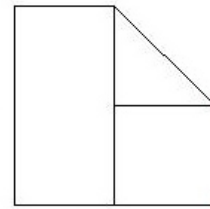
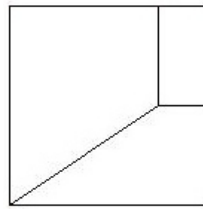
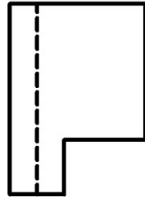
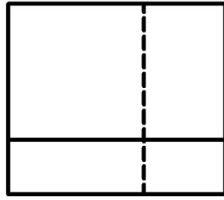

PERSPECTIVA CABALLERA  
(1 punto)

PERSPECTIVA ISOMÉTRICA  
(1 punto)

4º) Indica las medidas y apreciación de los siguientes calibres: (1 punto)

MEDIDA

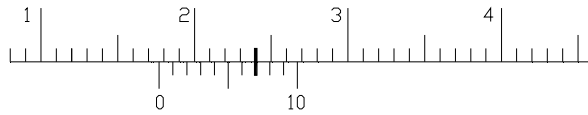

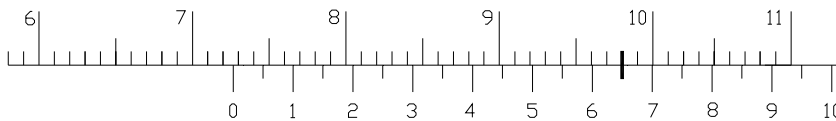

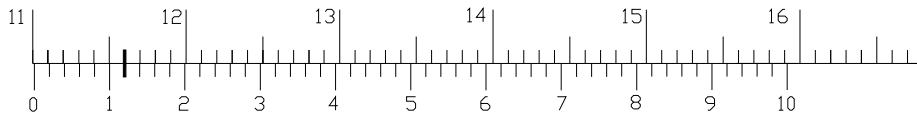

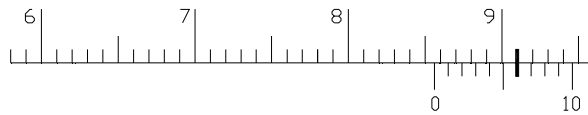

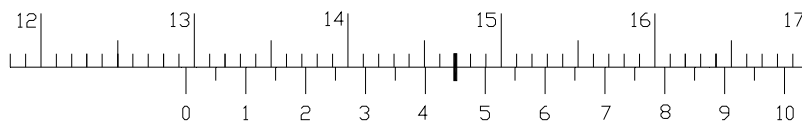

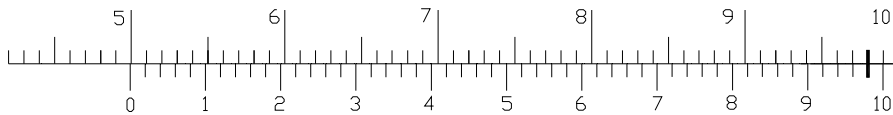



5º) Indica las medidas y apreciación de los siguientes micrómetros: (1 punto)

